

# GUIDE D'INSTALLATION DE LA FREEBOX PRO

---

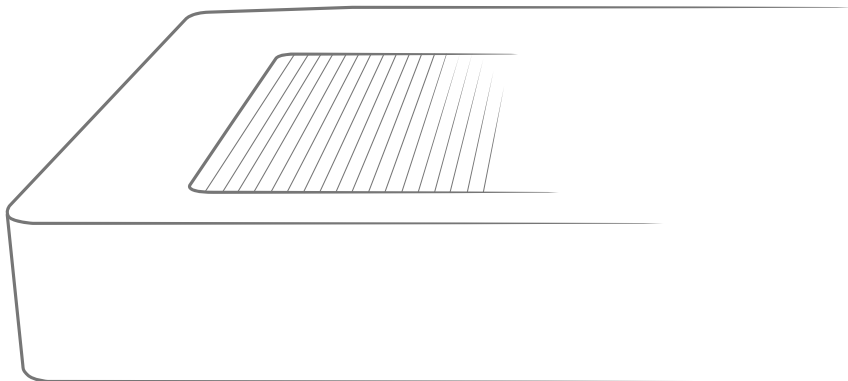

*free* PRO



**Une fois l'installation sur site validée par le technicien Free Pro, vous pourrez profiter des nombreux services et avantages de votre offre :**



#### **Un accès Fibre en haute disponibilité**

La technologie de la Fibre Free 10G EPON vous offre une excellente connexion.



#### **Une box dédiée aux professionnels**

Votre Freebox Pro, au design industriel et robuste, est rackable dans une baie informatique 19". (Kit de mise en baie optionnel).



#### **Supervision de votre Freebox Pro 24h/24 et 7j/7**

Grâce à l'intelligence artificielle embarquée et à sa communication 100 % indépendante du réseau d'accès, la détection d'incidents se fait automatiquement et leur résolution est accélérée même en cas de défaillance de l'accès Fibre.



#### **Vos données protégées et accessibles depuis le cloud souverain**

Votre Freebox Pro comprend un emplacement pour 2 disques durs (stockage et réplication), un serveur de stockage local NAS et la synchronisation de vos données dans un espace de stockage dans le cloud.



#### **Business Continuity, restez tout le temps connecté**

En cas de défaillance de votre lien d'accès Fibre, avec le service Business Continuity, vous basculez automatiquement en 4G grâce au modem qui assure le secours de votre accès Internet.



#### **L'accompagnement dédié pour les pros**

Vous bénéficiez d'un écosystème d'accompagnement dédié pour les pros : l'assistance en ligne avec des contenus pédagogiques, un conseiller virtuel à votre disposition 24h/24 et le Centre d'expertise client basé en France réservé aux pros.

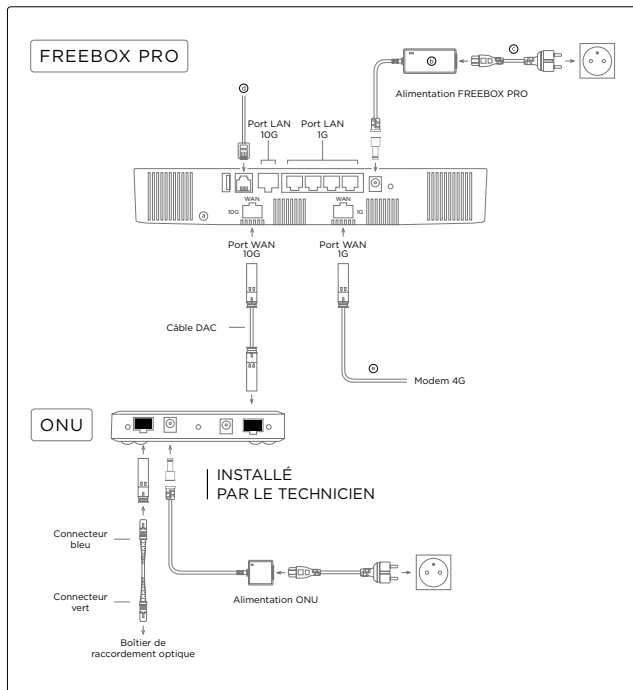
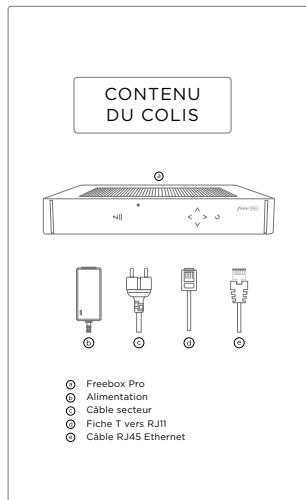

**Si vous êtes nouveau client Fibre Free Pro, vous bénéficiez d'une prestation d'installation sur site effectuée par nos techniciens experts.**

**Le colis box est à remettre à notre installateur qui assurera le déploiement de la fibre et de son module de transmission (ONU).**

En cas de besoin, vous pouvez reprendre les étapes ci-dessous :

- ① | Reliez votre Freebox Pro au boîtier de la terminaison optique (ONU), via le câble DAC à insérer dans le port WAN 10G.
- ② | Alimentez votre Freebox Pro (a) :  
Connectez le port d'alimentation de la Freebox Pro au boîtier d'alimentation (b), puis branchez le module d'alimentation à la prise électrique murale avec le câble secteur (c).
- ③ | Branchez votre équipement téléphonique à la Freebox Pro au niveau du port FXS (d).
- ④ | Reliez le modem 4G à la Freebox Pro via le module SFP et le câble prévus à cet effet en les insérant dans le port WAN 1G. Positionnez le modem 4G où la réception du signal 4G est la meilleure.
- ⑤ | Votre Freebox Pro s'allume et récupère sa configuration directement sur le réseau.
- ⑥ | Votre Freebox Pro est pleinement fonctionnelle dès que l'heure s'affiche sur l'écran.

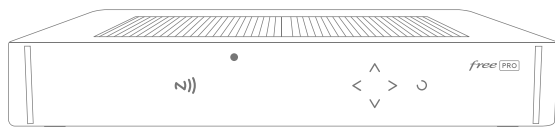

Pour des performances optimales, votre Freebox Pro devra être impérativement installée en intérieur et soumise à une température se situant entre 0°C et 40°C.

Pour optimiser la couverture du réseau Wi-Fi, veuillez placer au maximum la box en hauteur.

Le taux d'humidité relative doit être compris entre 5 % et 65 % (sans condensation).

La Freebox Pro est fournie avec un boîtier d'alimentation externe qui devra être branché à une prise murale.

#### ■ Dimensions :

> L : 270 mm ; P : 220 mm ; H : 44 mm (1U)

#### ■ Processeur :

> CPU : Marvell Armada 8040 (ARM Quad A72)  
> RAM : 8GB  
> Flash : eMMC v5.1 4GB

#### ■ Ports LAN filaires :

> 1 GbE LAN : 4 x GbE RJ45 ports  
> 10 GbE LAN : SFP

#### ■ Module WiFi :

> Bande de fréquence 2.4 GHz  
> Bande de fréquence 5 GHz  
> Bande de fréquence 6 GHz

#### ■ WAN :

> Slot #1 (1G) : Port Ethernet 1Gbps / 2,5Gbps  
> Slot #2 (10G) : Port Ethernet 1Gbps / 2,5Gbps / 10Gbps

#### ■ Téléphonie :

> 1 port FXS

#### ■ NAS :

Interfaces 2 x HDD :  
> Jusqu'à 2 x 2.5" HDDs SATA ou SSD  
> Interfaces 2 x SATA III 6 Gbps

#### ■ Écran :

> OLED blanc

**Votre équipement comporte un voyant dont la couleur varie en fonction de l'état de votre service. Il se trouve à l'avant et à l'arrière de votre Freebox Pro.**



### **BLANC**

Votre Freebox Pro démarre.



### **VERT**

Votre Freebox Pro fonctionne parfaitement, l'écran affiche l'heure, l'accès à Internet est opérationnel.



### **ORANGE CLIGNOTANT**

Votre Freebox Pro rencontre un dysfonctionnement ou nécessite une mise à jour.



### **ROUGE CLIGNOTANT**

Votre Freebox Pro rencontre une panne matérielle.

■ Dans le cas où **le voyant est de couleur rouge**, le détail du dysfonctionnement détecté est affiché dans l'écran intégré à la box. Cette information est également disponible depuis votre Espace Client.

### ■ **Auto-diagnostic de votre Freebox Pro :**

> Votre Freebox Pro est supervisée par nos équipes avec détection d'incidents et résolution accélérée grâce à l'intelligence artificielle embarquée.

> En cas d'incident détecté, vous êtes alerté directement sur votre Espace Client.



Lors de la phase de mise en service de votre Freebox Pro, votre réseau WiFi peut être activé et configuré.

Vous trouverez dans votre colis Freebox Pro une fiche client où sont renseignés le nom de votre réseau WiFi (SSID) et votre clé WiFi.

Une étiquette détachable avec vos identifiants par défaut est à coller sur le tiroir disponible en façade avant.

**Vous pouvez configurer vos paramètres WiFi dans votre Espace Client depuis « Mes Freebox Pro », onglet « WiFi Principal » :**

- Modifier le nom de votre réseau
- Planifier des plages horaires de disponibilité
- Générer une nouvelle clé WiFi

La configuration de votre réseau WiFi Invité se fait également depuis votre Espace Client.

Pour plus de sécurité, Freebox Pro intègre le nouveau protocole de chiffrement **WPA3**, pour améliorer la protection de vos connexions.



**Votre Freebox Pro comprend un écran intégré qui vous permet d'accéder à de nombreuses informations et fonctionnalités comme :**

- La récupération de votre clé WiFi via QR CODE
- Le redémarrage de votre Freebox Pro
- Le lancement d'un diagnostic

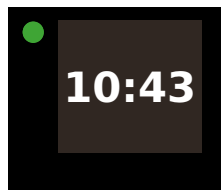

Lorsque votre écran affiche l'heure, votre Freebox Pro fonctionne normalement

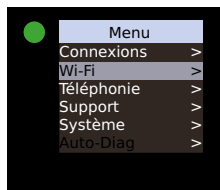

Le menu de votre Freebox Pro vous permet de naviguer à travers vos services



Vous pouvez retrouver les informations de votre réseau WiFi



Le QR code WiFi vous permet de vous connecter simplement depuis votre mobile



### **Le service Cloud Sync Pro permet le partage de vos données sur votre réseau local et leur synchronisation dans le Cloud :**

#### ■ **Stockage local :**

Vous avez la possibilité d'utiliser votre Freebox Pro comme un serveur NAS pour sauvegarder et partager vos fichiers. Pour cela, 1 ou 2 disques durs sont installés dans les emplacements prévus à cet effet dans votre Freebox Pro.

#### ■ **Sécurité :**

Vos données locales peuvent être chiffrées depuis l'Espace Client lors de l'initialisation, via un chiffrement AES.

#### ■ **Synchronisation dans le cloud :**

Afin de dupliquer vos données sensibles vers le cloud souverain Free Pro, vous pouvez directement sélectionner les dossiers à synchroniser. Votre Espace Client vous permet par ailleurs d'accéder à vos données à distance.

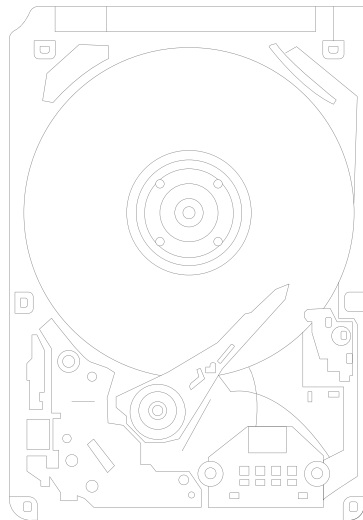



En cas de défaillance du lien Fibre, le modem 4G fourni avec votre Freebox Pro vous permet **de conserver un accès Internet opérationnel en utilisant le réseau 4G.**

Lors de l'installation de votre Freebox Pro, le technicien installe également le modem 4G.

La carte SIM insérée dans le modem s'active automatiquement.

Si votre accès rencontre un problème, la bascule 4G est automatique et vous conservez l'usage de votre connexion internet.

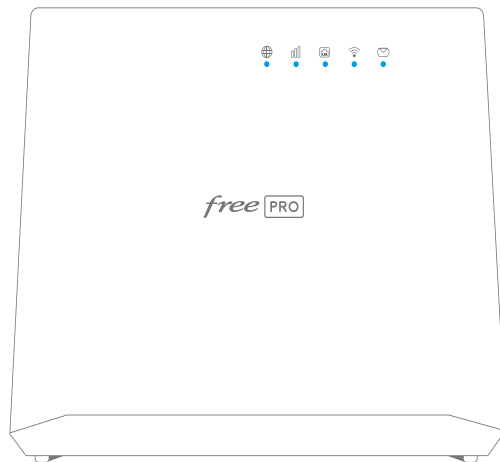

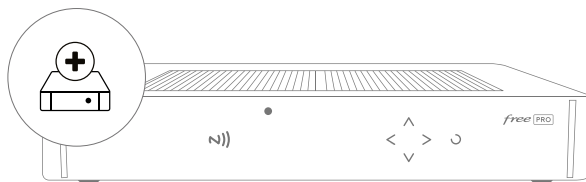

- Si vous avez choisi cette option, une 2<sup>ème</sup> Freebox Pro vous a été fournie.
- Conservez-la en intérieur, dans un lieu propre, sec et dont la température est comprise entre 0°C et 40°C.
- Ne déballez pas votre Freebox Pro de remplacement avant le jour de son utilisation.
- En cas de panne de votre équipement, vous pourrez immédiatement le substituer par la Freebox Pro de remplacement (voir installation de la Freebox Pro pages 4 et 5) et rétablir votre connexion rapidement, sans attendre l'intervention d'un technicien.
- N'oubliez pas de contacter le Centre d'expertise client pour demander le remplacement de l'équipement défectueux.

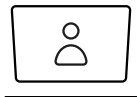

**L'Espace Client Free Pro est un portail dédié à la gestion de votre compte et à l'administration de vos équipements en toute autonomie.**

■ **Vous pouvez y accéder à cette adresse :**

<https://pro.free.fr/espace-client>

**Vos identifiants :**

■ **Login** : votre e-mail de contact

■ **Mot de passe** : vous l'avez défini lors de votre souscription

■ Vous pouvez demander la réinitialisation de votre mot de passe depuis l'écran de connexion de votre Espace Client Free Pro.



### ■ **Votre étiquette détachable**

Votre identifiant, vos accès WiFi et tous les éléments relatifs à votre équipement figurent sur l'étiquette détachable à décoller du courrier client joint au colis. Glissez-la dans le tiroir en façade avant de votre Freebox Pro pour faciliter vos futurs échanges avec Free Pro.

### ■ **Assistance en ligne 24h/24 et 7j/7**

Accédez au site de l'assistance en ligne enrichi en continu par nos experts pour répondre aux questions les plus courantes. Notre conseiller virtuel saura vous guider vers un diagnostic pertinent et des solutions concrètes.

<https://support-pro.free.fr/>

### ■ **Votre Espace Client**

L'intégralité des informations relatives à votre compte est disponible sur votre Espace Client :

<https://pro.free.fr/espace-client>

### ■ **Votre support Premium**

Disponible en option, le Support Personnalisé offre un accès direct à un expert par téléphone, des horaires de support étendus et un accompagnement dans la prise en main de vos services.



# Freebox Pro

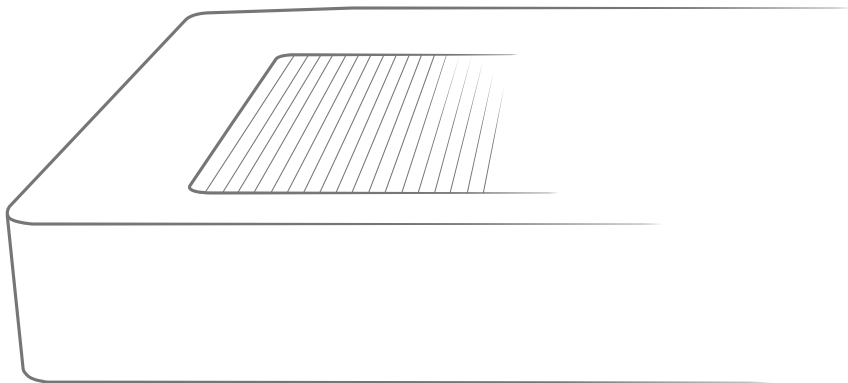

*free* PRO

CE

Free déclare que le produit de référence P-GW07B est conforme aux exigences essentielles applicables et aux autres déclarations pertinentes de la directive RED 2014/53/UE. Produit conçu par Freebox SAS - 16 rue de la Ville l'Évêque - 75008 PARIS - FRANCE. Pour tout détail complémentaire, merci de vous reporter aux informations disponibles sur [pro.free.fr](http://pro.free.fr)